



**ДВОРЕЦКИЙ**  
ДВЕРЬ N1

# МЕЖКОМНАТНЫЕ ДВЕРИ



КАТАЛОГ



Фабрика дверей «Дворецкий» является современным развивающимся производителем межкомнатных дверных полотен.

Наше предприятие выпускает качественную, престижную продукцию, отвечающую всем самым высоким требованиям современного рынка.

Фабрика оснащена целым комплексом новейших деревообрабатывающих автоматизированных линий, обеспечивающих изготовление межкомнатных дверей высочайшего качества. На сегодняшний день объем производства значительно увеличен, и возможности производственного оборудования позволяют изготавливать дверные полотна по индивидуальным заказам.

Инженеры и дизайнеры компании постоянно проектируют новые изделия, расширяя тем самым спектр применения продукции. Большое количество дверных полотен поддерживается в наличии на складе, а по заказным моделям обеспечены оптимальные сроки поставки.

Координаты:

55.532971, 37.811069

Построить маршрут в Яндекс



<https://yandex.ru/maps/-/CDGEv0i9>



## 02

### ПОПУЛЯРНЫЕ МОДЕЛИ

Гладкие двери . . . . .	02
Финестра . . . . .	03
Рим . . . . .	04
Рим 1 . . . . .	05



## 06

### БАГЕТНЫЕ МОДЕЛИ

Альба . . . . .	06
Эллада . . . . .	07
Равена . . . . .	08
Верона . . . . .	09
Парма . . . . .	10
Парма 1 . . . . .	11
Асти . . . . .	12
Амелия . . . . .	13



## 14

### КЛАССИКА

Версаль . . . . .	14
Классик . . . . .	15
Соло . . . . .	16
Готика . . . . .	17



## 18

### КОМБИНИРОВАННОЕ ПОКРЫТИЕ

Сириус . . . . .	18
Сириус 1 . . . . .	19
Домиана . . . . .	20
Сириус 2 . . . . .	21
Дуэт 1   2 . . . . .	22
Дуэт 3   4 . . . . .	23



## 24

### ОБНОВЛЁННАЯ КЛАССИКА

Геона . . . . .	24
Милан . . . . .	25
Турин . . . . .	26
Мадрид . . . . .	27



## 28

### ЭМАЛЬ

Вайт . . . . .	28
Вайт 2 . . . . .	29
Престиж 3 . . . . .	30
Модель на заказ . . . . .	31
Комплектация . . . . .	33
Погонаж . . . . .	34

# Гладкие двери



Стандартные  
размеры полотен:  
1. Высота: 1900мм;  
Ширина: 550мм, 600мм  
2. Высота: 2000мм;  
Ширина: 600мм, 700мм,  
800мм, 900мм.

Данная модель  
поставляется в цветах:

Венге  
Морёный дуб  
Английский дуб  
Натуральный дуб  
Белый ясень

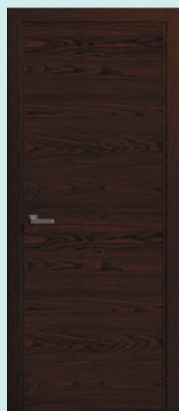

Венге



Морёный  
дуб



Английский  
дуб



Натуральный  
дуб



Белый  
ясень

# Финестра

Ясень карамельный



Ясень карамельный

Стандартные размеры полотен:  
1. Высота: 1900мм;  
Ширина: 550мм, 600мм  
2. Высота: 2000мм;  
Ширина: 600мм, 700мм,  
800мм, 900мм.



Английский дуб



Белый ясень

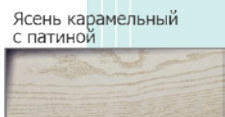

Ясень карамельный с патиной

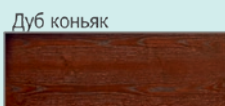

Дуб коньяк



Белый ясень

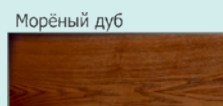

Морёный дуб

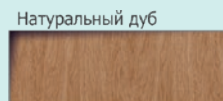

Натуральный дуб

Цвета под заказ:

Цвета на складе:

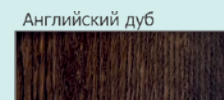

Английский дуб

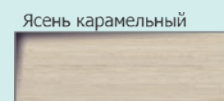

Ясень карамельный

# Рим



Белый ясень



Стандартные  
размеры полотен:  
1. Высота: 2000мм;  
Ширина: 600мм, 700мм,  
800мм, 900мм.

Эта дверь, выполненная из высококачественных материалов с изящной фурнитурой, является настоящим произведением искусства. Она идеально вписывается в интерьер, добавляя ему изысканности и элегантности.

## Цвета под заказ:

Ясень карамельный

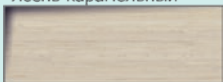

Ясень карамельный  
с патиной

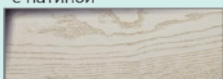

## Цвета на складе:

Белая эмаль

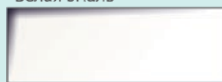

Белый ясень

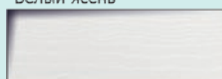

# Рим 1



Белый ясень

Цвет и форма дверей могут гармонировать с общим стилем комнаты или же, наоборот, контрастировать, привлекая внимание и становясь ярким акцентом.

Ясень карамельный



Ясень карамельный с патиной



Белый ясень

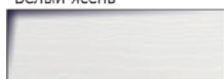

Стандартные размеры полотен:  
1. Высота: 2000мм;  
Ширина: 600мм, 700мм,  
800мм, 900мм.

Данная модель поставляется только в цветах складской программы

# Альба

## БАГЕТНЫЕ МОДЕЛИ



Стандартные  
размеры полотен:

1. Высота: 1900мм;  
Ширина: 550мм, 600мм
2. Высота: 2000мм;  
Ширина: 600мм, 700мм,  
800мм, 900мм.

Цвета на складе:

Ясень карамельный  
с патиной



Белый ясень

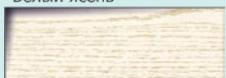

Цвета под заказ:

Ясень карамельный

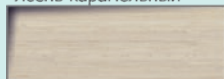

Натуральный дуб

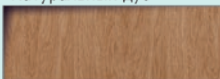

Дуб коньяк

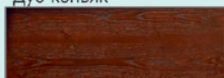

Английский дуб

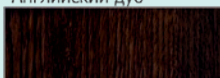

Морёный дуб



Варианты исполнения





# Эллада



Варианты исполнения

Стандартные  
размеры полотен:  
1. Высота: 1900мм;  
Ширина: 550мм, 600мм  
2. Высота: 2000мм;  
Ширина: 600мм, 700мм,  
800мм, 900мм.

Цвета под заказ:

Цвета на складе:

Белый ясень

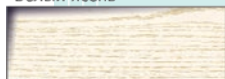

Ясень карамельный  
с патиной

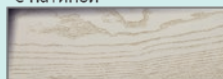

Ясень карамельный



Дуб коньяк

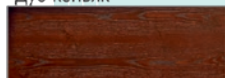

Английский дуб

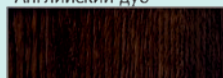

Морёный дуб

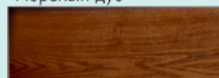

Натуральный дуб

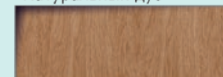

# Равена

## БАГЕТНЫЕ МОДЕЛИ



Стандартные  
размеры полотен:

1. Высота: 1900мм;  
Ширина: 550мм, 600мм
2. Высота: 2000мм;  
Ширина: 600мм, 700мм,  
800мм, 900мм.

Варианты исполнения  
в цвете Морёный дуб



Цвета на складе:

Дуб коньяк



Морёный дуб

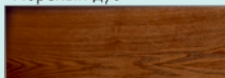

Цвета под заказ:

Белый ясень



Натуральный дуб

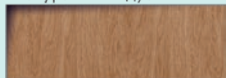

Ясень карамельный



Английский дуб



Ясень карамельный  
с патиной



# Верона



Варианты исполнения



Стандартные  
размеры полотен:  
1. Высота: 1900мм;  
Ширина: 550мм, 600мм  
2. Высота: 2000мм;  
Ширина: 600мм, 700мм,  
800мм, 900мм.

Цвета под заказ:

Цвета на складе:

Белый ясень



Ясень карамельный  
с патиной

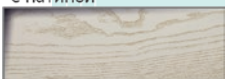

Ясень карамельный



Венге



Натуральный дуб

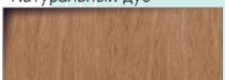

Дуб коньяк

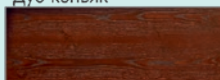

Морёный дуб

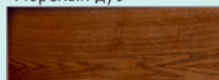

Английский дуб

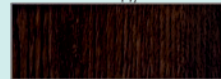

# Парма

## БАГЕТНЫЕ МОДЕЛИ



Стандартные  
размеры полотен:

1. Высота: 1900мм;  
Ширина: 550мм, 600мм
2. Высота: 2000мм;  
Ширина: 600мм, 700мм,  
800мм, 900мм.

Цвета на складе:

Ясень карамельный

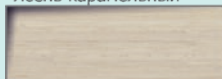

Цвета под заказ:

Белый ясень



Ясень карамельный  
с патиной



Натуральный дуб



Орех



Морёный дуб

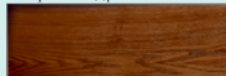

Дуб коньяк



Венге



Английский дуб



Варианты исполнения



# Парма 1



Стандартные  
размеры полотен:  
1. Высота: 1900мм;  
Ширина: 550мм, 600мм  
2. Высота: 2000мм;  
Ширина: 600мм, 700мм,  
800мм, 900мм.

Цвета под заказ:



Цвета на складе:

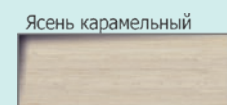

# АСТИ

## БАГЕТНЫЕ МОДЕЛИ



Стандартные  
размеры полотен:

1. Высота: 1900мм;  
Ширина: 550мм, 600мм
2. Высота: 2000мм;  
Ширина: 600мм, 700мм,  
800мм, 900мм.

Варианты исполнения  
в цвете Белый ясень



Цвета на складе:

Ясень карамельный

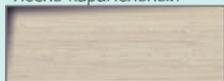

Белый ясень

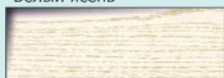

Цвета под заказ:

Ясень карамельный  
с патиной

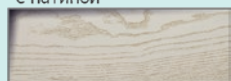

Натуральный дуб

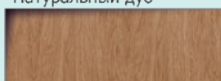

Морёный дуб

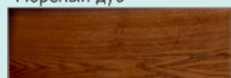

Дуб коньяк

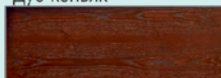

Английский дуб

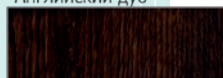

# Амелия

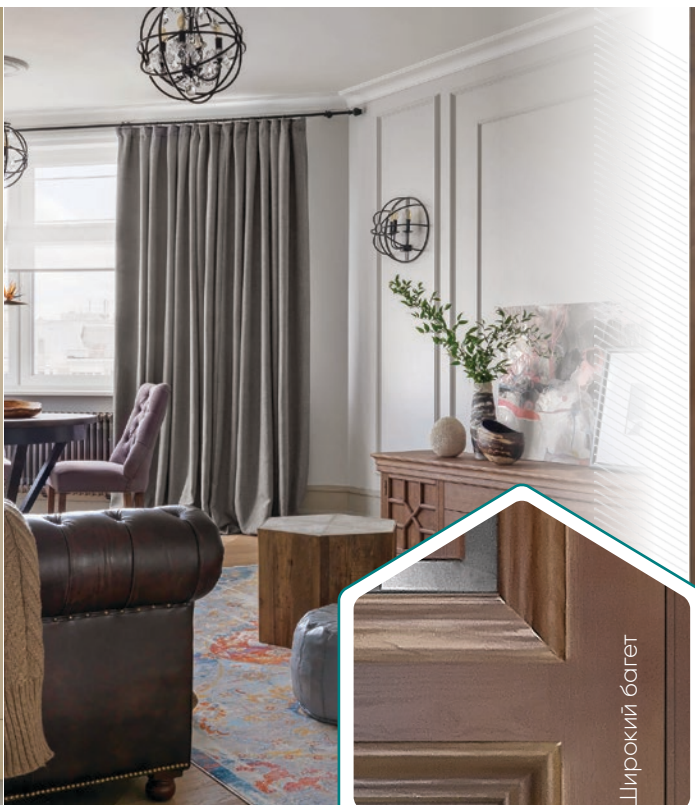

Широкий багет



Багет ступенька

В этой модели доступны к заказу два варианта отделки багета:

1. Широкий
2. Ступенчатый

Стандартные размеры полотен:

1. Высота: 1900мм;  
Ширина: 550мм, 600мм
2. Высота: 2000мм;  
Ширина: 600мм, 700мм,  
800мм, 900мм.

Цвета под заказ:



# Версаль

## КЛАССИКА



Матовое бронзовое стекло  
с рисунком и кристаллами SWAROVSKI



Стандартные  
размеры полотен:

1. Высота: 1900мм;  
Ширину: 550мм, 600мм
2. Высота: 2000мм;  
Ширину: 600мм, 700мм,  
800мм, 900мм.

Цвета на складе:

Тёмный Анегри

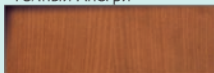

Цвета под заказ:

Белый ясень

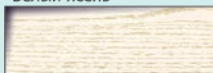

Ясень карамельный



Ясень карамельный  
с патиной



Морёный дуб

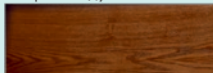

Дуб коньяк



Натуральный дуб

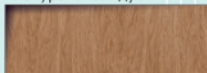

Орех



Венге



Английский дуб

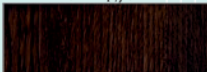

Вариант исполнения





КЛАССИКА

Классик



Сатинированное  
бронзовое стекло с гравировкой



Стандартные  
размеры полотен:  
1. Высота: 1900мм;  
Ширина: 550мм, 600мм  
2. Высота: 2000мм;  
Ширина: 600мм, 700мм,  
800мм, 900мм.

Варианты исполнения  
в цвете Венге



Цвета под заказ:

Цвета на складе:

Натуральный дуб

Тёмный Анегри

Ясень карамельный

Ясень карамельный  
с патиной

Белый ясень

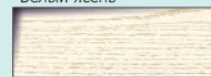
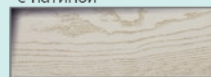
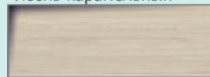
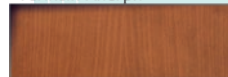

Морёный дуб

Дуб коньяк

Английский дуб

Венге

Орех

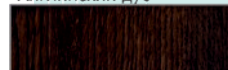

# Соло

## КЛАССИКА



Сатинированное бронзовое стекло с гравировкой и шелкографией



Вариант исполнения в цвете Тёмный анегри

Стандартные размеры полотен:  
 1. Высота: 1900мм;  
 Ширина: 550мм, 600мм  
 2. Высота: 2000мм;  
 Ширина: 600мм, 700мм, 800мм, 900мм.

Цвета под заказ:

Цвета на складе:

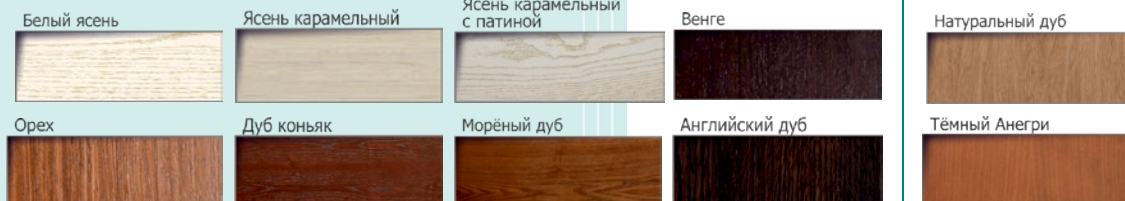

# Готика

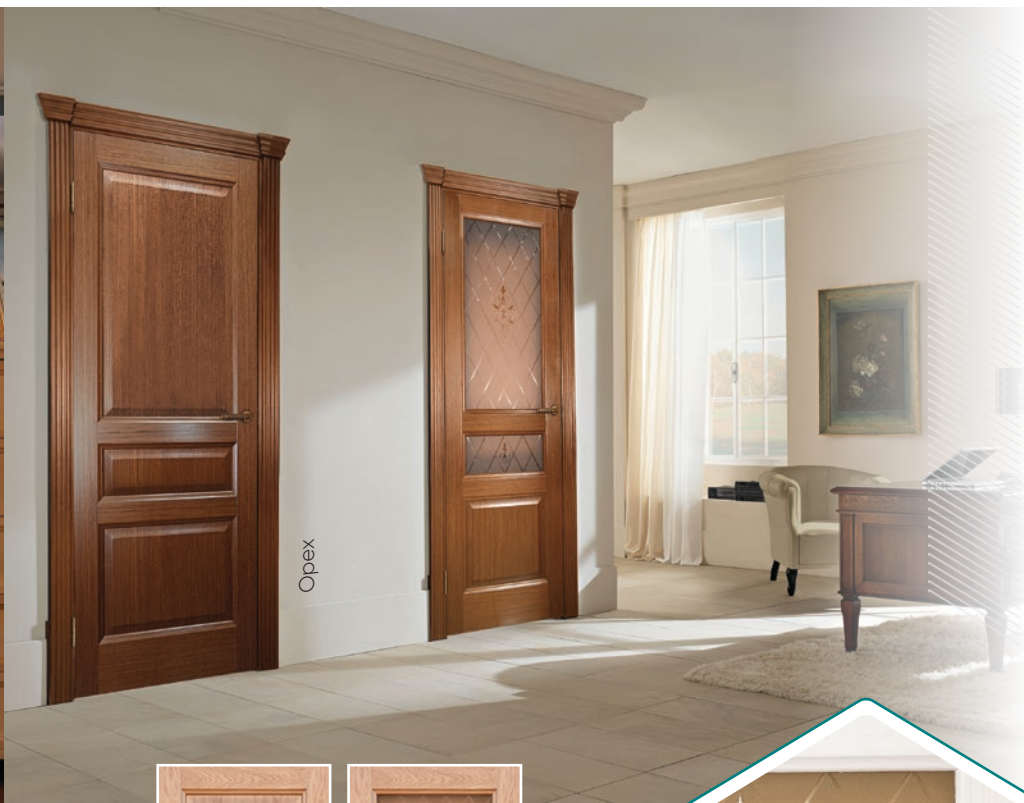

Орех



Вариант исполнения в цвете  
Натуральный дуб



Стандартные  
размеры полотен:  
1. Высота: 1900мм;  
Ширина: 550мм, 600мм  
2. Высота: 2000мм;  
Ширина: 600мм, 700мм,  
800мм, 900мм.

Цвета под заказ:

Цвета на складе:

Ясень карамельный



Ясень карамельный  
с патиной

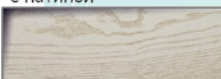

Венге



Дуб коньяк



Английский дуб

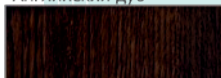

Морёный дуб



Белый ясень

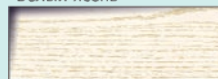

Натуральный дуб

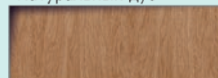

Орех



# Сириус

## КОМБИНИРОВАННОЕ ПОКРЫТИЕ



Стандартные  
размеры полотен:  
1. Высота: 1900мм;  
Ширина: 550мм, 600мм  
2. Высота: 2000мм;  
Ширина: 600мм, 700мм,  
800мм, 900мм.

Эта межкомнатная дверь станет прекрасным дополнением к современному интерьеру, придавая ему завершённый и дорогой вид.

Цвета на складе:

Белый ясень

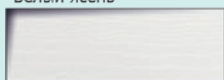

+

Белая эмаль

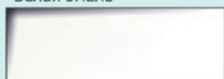

Цвета под заказ:

Ясень карамельный

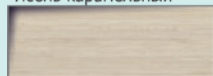

Ясень карамельный  
с патиной

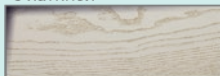

Серая эмаль

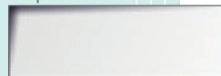

# Сириус 1



Притягательная красота простых линий,  
в сочетании с различными текстурами.  
Ваш законченный стиливой порядок.

Стандартные  
размеры полотен:  
1. Высота: 1900мм;  
   Ширина: 550мм, 600мм  
2. Высота: 2000мм;  
   Ширина: 600мм, 700мм,  
   800мм, 900мм.

Цвета под заказ:

Цвета на складе:

Ясень карамельный

Ясень карамельный  
с патиной

Серая эмаль

Белый ясень

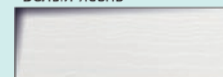
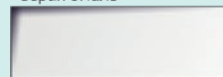
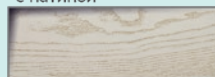
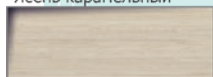

# Домиана

## КОМБИНИРОВАННОЕ ПОКРЫТИЕ



Стандартные  
размеры полотен:

1. Высота: 1900мм;  
Ширину: 550мм, 600мм
2. Высота: 2000мм;  
Ширину: 600мм, 700мм,  
800мм, 900мм.

Цвета под заказ:

Белый ясень

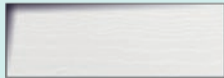

Белая эмаль

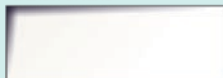

Ясень карамельный

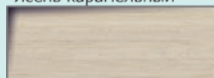

Ясень карамельный  
с патиной



Серая эмаль

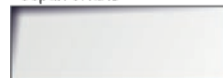

Основным элементом декора двери является геометрический орнамент, выполненный в технике фрезерования. Орнамент состоит из прямых линий и окружностей.

Такая дверь будет отлично смотреться в интерьере, оформленном в стиле ар-деко или неоклассика. Она добавит изысканности и элегантности любому помещению.

## Сириус 2



Перед вами сочетание функциональности, элегантности и простоты. Она выполнена из высококачественных материалов с использованием современных технологий производства.

Дизайн двери отличается минималистичностью и лаконичностью форм. Дверь может быть представлена в различных цветах, что позволяет подобрать идеальный вариант для вашего интерьера.

Стандартные размеры полотен:  
1. Высота: 1900мм;  
Ширина: 550мм, 600мм  
2. Высота: 2000мм;  
Ширина: 600мм, 700мм,  
800мм, 900мм.

Цвета под заказ:

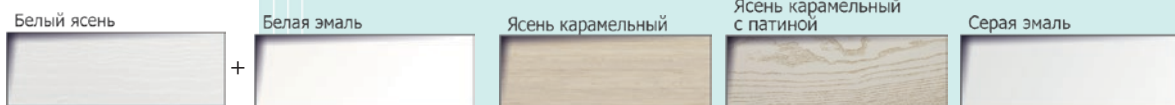

# Дуэт 1 | Дуэт 2

## КОМБИНИРОВАННОЕ ПОКРЫТИЕ



Дуэт 2



Дуэт 1



Стандартные  
размеры полотен:

1. Высота: 1900мм;  
Ширину: 550мм, 600мм
2. Высота: 2000мм;  
Ширину: 600мм, 700мм,  
800мм, 900мм.



Цвета на складе ( Дуэт 1 ):

Белый ясень

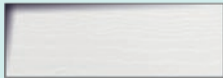

Белая эмаль

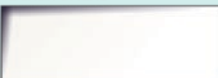

+

Цвета под заказ:

Ясень карамельный

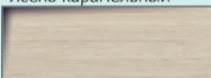

Ясень карамельный  
с патиной



Серая эмаль

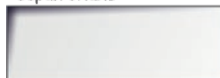



# Дуэт 3 | Дуэт 4

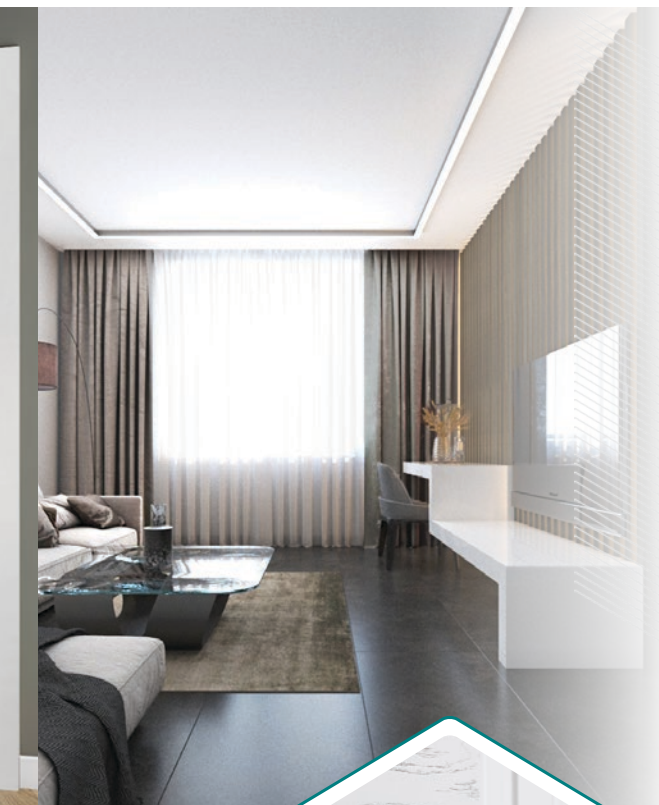

Дуэт 3



Дуэт 4



Стандартные  
размеры полотен:  
1. Высота: 1900мм;  
   Ширина: 550мм, 600мм  
2. Высота: 2000мм;  
   Ширина: 600мм, 700мм, 800мм, 900мм.

Цвета под заказ:

Ясень карамельный

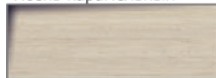

Ясень карамельный  
с патиной



Серая эмаль

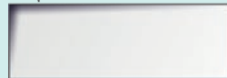

Цвета на складе ( Дуэт 3 ):

Белый ясень

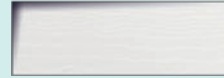

Белая эмаль

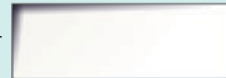

+

# Геона

## ОБНОВЛЁННАЯ КЛАССИКА



### СКИН

Стандартные  
размеры полотен:  
1. Высота: 2000мм;  
Ширина: 600мм, 700мм, 800мм, 900мм.

Стильное и актуальное решение для вашего интерьера. Модель сочетает в себе современный дизайн и качественные материалы, что позволяет гармонично вписываться в любой интерьер.

Белая эмаль

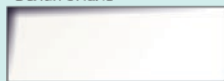

Данная модель поставляется  
только в цветах  
складской программы

НОВИНКИ

## Милан \багет\



Дверь в классическом стиле с багетом — это воплощение элегантности и изысканности. Дверь выполнена из высококачественных материалов, которые обеспечивают ей долговечность и надёжность.

Украшена изящным багетом, который придаёт ей особый шарм и утончённость. Багет выполнен из того же материала, что и сама дверь, и гармонично сочетается с её дизайном. Он обрамляет дверное полотно, создавая эффектный акцент на его форме и пропорциях.

СКИН

Стандартные размеры полотен:  
Высота: 2000мм;  
Ширина: 600мм, 700мм, 800мм, 900мм.

Данная модель поставляется  
только в цветах  
складской программы

Белая эмаль

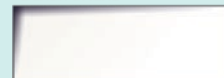

# Турин

## ОБНОВЛЁННАЯ КЛАССИКА



Белая эмаль



Стандартные  
размеры полотен:  
1. Высота: 2000мм;  
Ширина: 600мм, 700мм,  
800мм, 900мм.

Данная модель поставляется  
только в цветах  
складской программы

Дверь, словно портал в будущее, открывает путь в мир высоких технологий и современного дизайна. Дизайн двери лаконичен и функционален. Отсутствие лишних деталей и строгая геометрия линий создают ощущение порядка и гармонии. Дверь идеально вписывается в интерьер, выполненный в стиле минимализма или хайтек, и становится его неотъемлемой частью.

## Мадрид

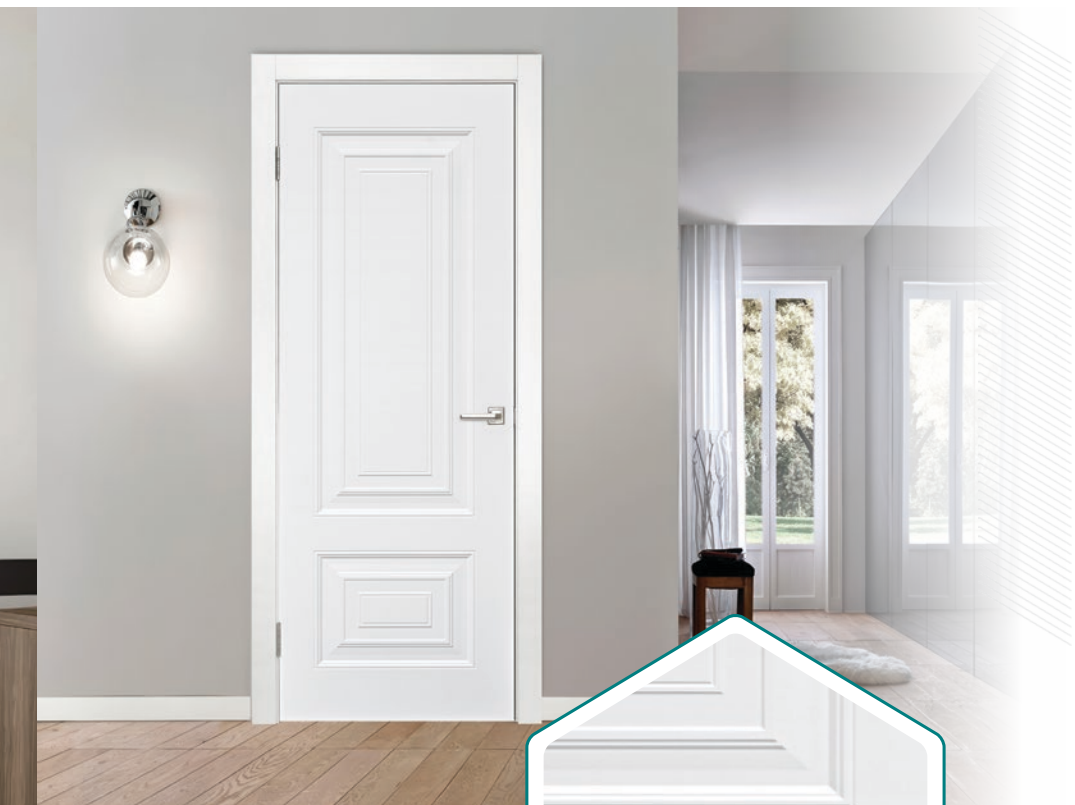

### СКИН

Классический стиль двери подчёркивается её лаконичностью и сдержанностью. Дверное полотно выполнено в нейтральном цветовом тоне, который легко сочетается с любым интерьером. Благодаря этому дверь станет прекрасным дополнением к любому дизайну помещения.

Стандартные размеры полотен:  
Высота: 2000мм;  
Ширина: 600мм, 700мм, 800мм, 900мм.

Данная модель поставляется  
только в цветах  
складской программы

Белая эмаль

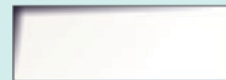

## Вайт

ЭМАЛЬ



Стандартные  
размеры полотен:  
Высота: 2000мм;  
Ширина: 600мм, 700мм,  
800мм, 900мм.

Белая эмаль

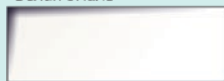

Данная модель поставляется  
только в цветах  
складской программы



## Вайт 2

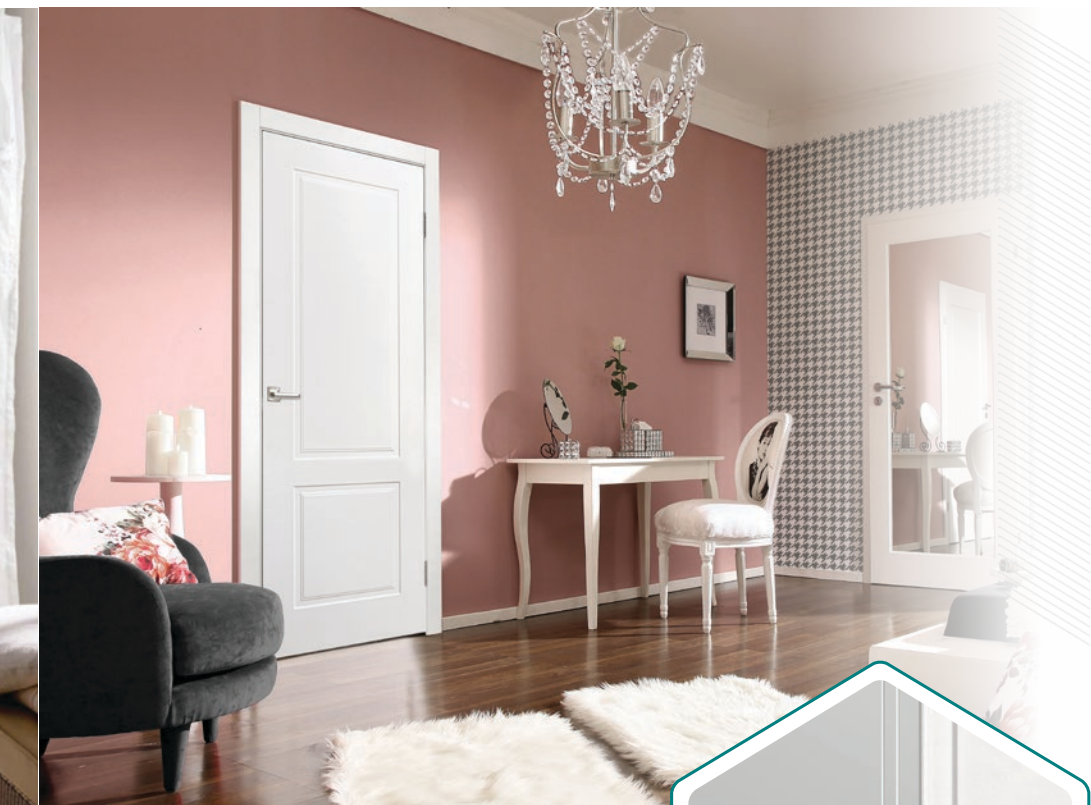

Стандартные  
размеры полотен:  
Высота: 2000мм;  
Ширина: 600мм, 700мм,  
800мм, 900мм.

Данная модель поставляется  
только в цветах  
складской программы

Белая эмаль

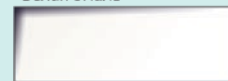

# Престиж 3

## ЭМАЛЬ



ПОД ЗАКАЗ



Стандартные  
размеры полотен:

1. Высота: 1900мм;  
Ширину: 550мм, 600мм
2. Высота: 2000мм;  
Ширину: 600мм, 700мм,  
800мм, 900мм.

Цвета на складе:

Белая эмаль

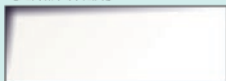

Слоновая кость

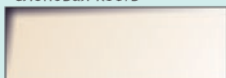

Данную модель можно выполнить  
в любом RAL  
(от 6 полотен с наценкой)

Вариант исполнения  
без стекла





# Престиж 3



ПОД ЗАКАЗ



Стандартные  
размеры полотен:  
1. Высота: 1900мм;  
   Ширина: 550мм, 600мм  
2. Высота: 2000мм;  
   Ширина: 600мм, 700мм,  
   800мм, 900мм.

Вариант исполнения  
без стекла



Данную модель можно выполнить  
в любом RAL  
(от 6 полотен с наценкой)

Цвета на складе:

Белая эмаль

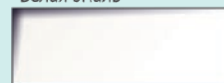

Слоновая кость

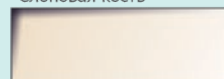

# МОДЕЛИ НА ЗАКАЗ

Лабиринт



Лабиринт 1



Квадро



Влада 2

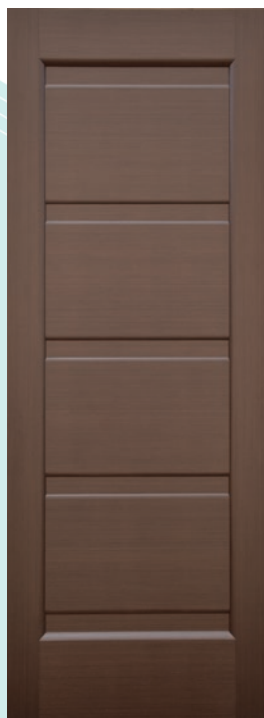
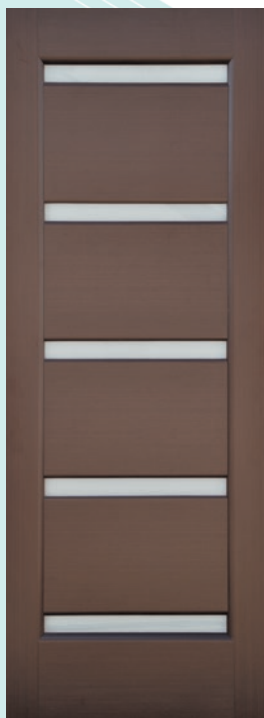

# МОДЕЛИ НА ЗАКАЗ



Спектр 1

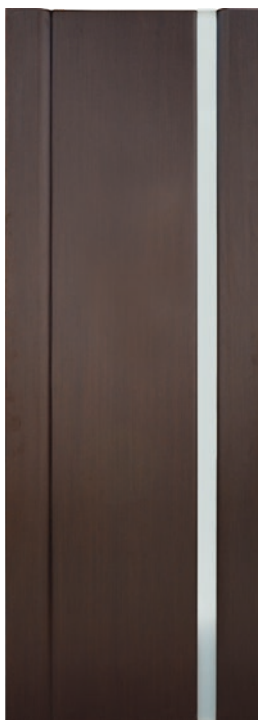

Спектр 2



Спектр 3



Диамант

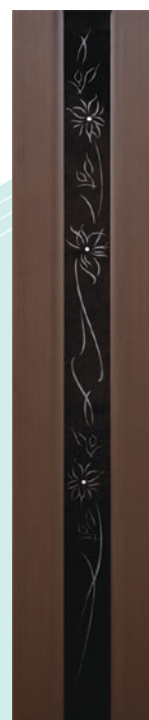

Диамант 1

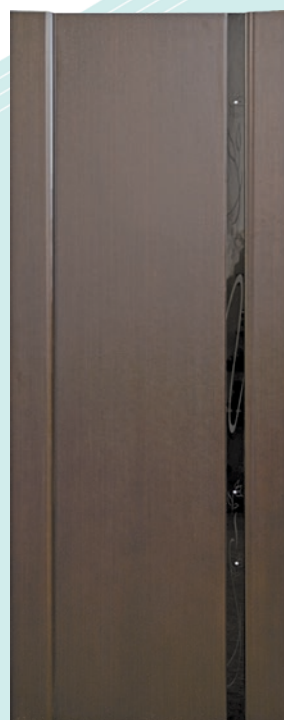

## Дверь

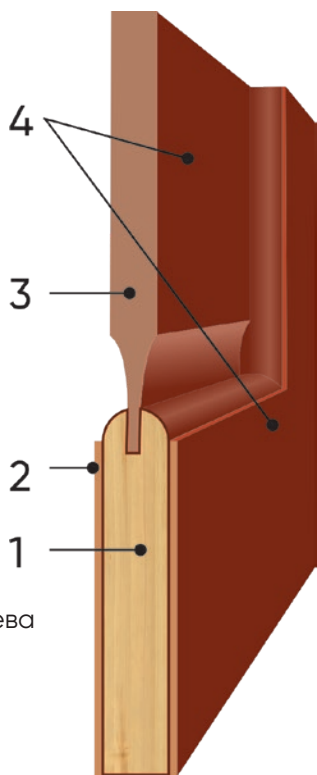

- 1. Массив дерева
- 2. МДФ 3,2 мм
- 3. МДФ 16 мм
- 4. Шпон

## Капители

Капители обычные:  
Комплект состоит из двух стоевых 2,10м и одной поперечной 1м

Капители распашные:  
Комплект состоит из двух стоевых 2,10м и одной поперечной 1,3м

- 1. МДФ
- 2. Шпон
- 3. Верхняя перемычка.
- 4. Бобышка
- 5. Стойка

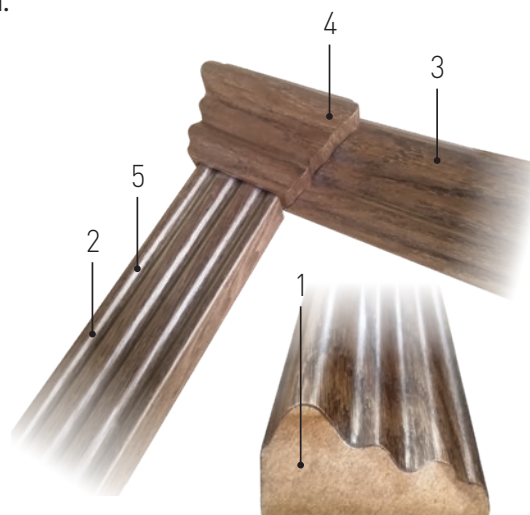
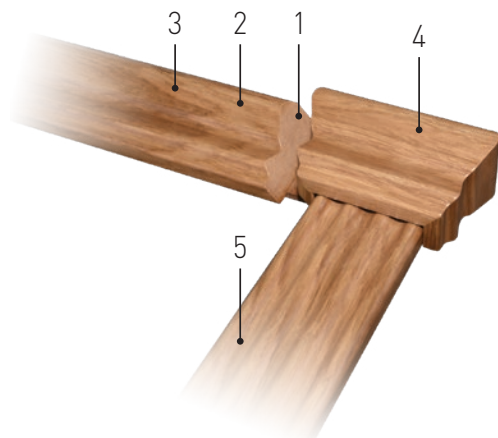

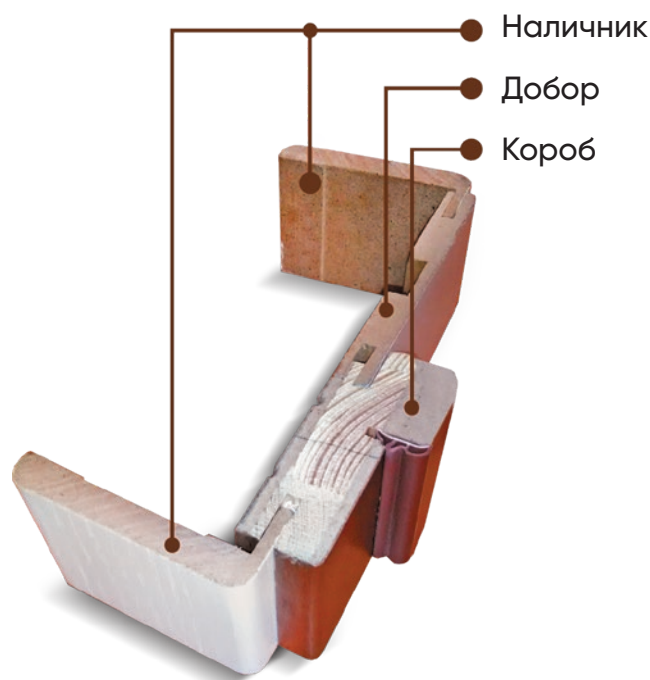

- Выполнена из МДФ;
- Слабо восприимчива к перепадам температур и влажности;
- Прочная, ровная и стабильная конструкция;
- Наличники и доборы вставляются в пазы коробки;
- Скрывают строительные недостатки (разная толщина стен);
- Позволяют расширить коробку без доборов до 9 см;
- Безвоздушной монтаж наличников;
- Используются лидерами рынка.

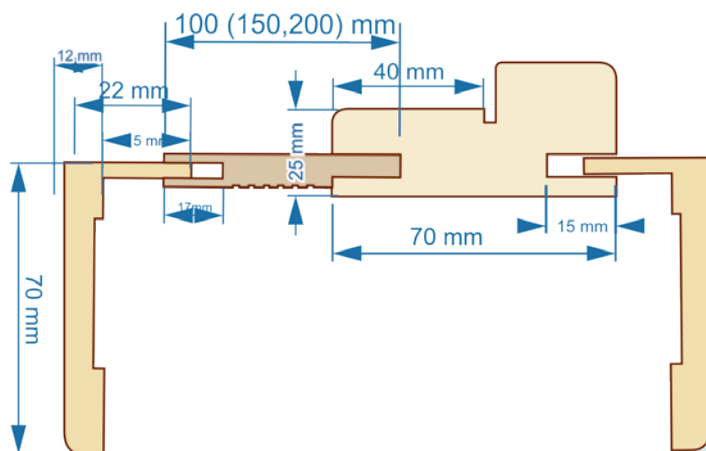

## Инструкция по уходу и эксплуатации

### МОНТАЖ

Установку дверного блока должны производить специалисты, прошедшие обучение и имеющие соответствующую квалификацию.

Установка дверного блока должна осуществляться в помещении с влажностью воздуха 30–65% при температуре от 5 до 40°C.

Рекомендуется, чтобы двери находились в помещении (где они будут установлены) в течение 3–4 дней до дня монтажа, для выравнивания параметров влажности и температуры.

При установке дверной коробки может применяться монтажная пена. Запрещается использовать цементные смеси, а также смеси на водной основе для предотвращения коробления.

Места установки замков, петель и другой фурнитуры для предотвращения попадания влаги сразу обработайте олифой или другим консервантом, не допуская попадания его на лакокрасочное покрытие.

### ЭКСПЛУАТАЦИЯ И УХОД ЗА МЕЖКОМНАТНЫМИ ДВЕРЯМИ

Эксплуатация дверей должна осуществляться во внутренних помещениях с влажностью воздуха 30–65% при температуре от 5 до 40°C. При этом не допускаются резкие колебания данных параметров.

В процессе эксплуатации дверных полотен, коробки, наличника – не должны применяться механические методы воздействия на них, вызывающие их повреждение.

Мыть двери водой и моющими средствами на основе воды запрещается. Капли влаги полностью не стекают с плоскости дверного полотна и скапливаются в зонах декоративного профиля. Постепенно влага проникает в древесину, что приводит к ее набуханию а, следовательно, к деформации, трещинам и отслаиванию лакокрасочного покрытия.

При уходе за изделием и для придания поверхности блеска и свежести могут применяться все типы аэрозолей по уходу за деревянной мебелью (согласно рекомендаций по использованию аэрозолей).

Открытие и закрытие двери в процессе эксплуатации не должно производиться способами, вызывающими повреждение дверного полотна, коробки, наличника, облицовочного материала и лакокрасочного покрытия.



Наши координаты:  
55.532971, 37.811069

Построить маршрут в Яндекс



<https://yandex.ru/maps/-/CDGEv0i9>